

Краткое руководство по началу работы MLP2

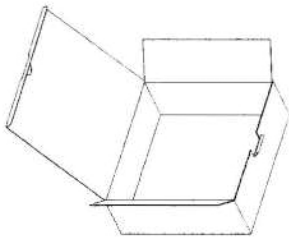
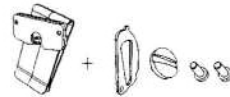

Коробка

Краткое
руководство по
началу работыПоясное крепление + Фиксирующий
кронштейн для рулона бумаги + винтыАдаптер
питанияUSB
Кабель

Рулон этикеток

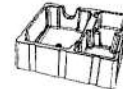

Аккумулятор

Крышка
аккумулятораУпаковочный
лоток

CD

Установка аккумулятора

1. Поместите аккумулятор внутрь, обратите внимание на правильное положение аккумулятора.
3. Используйте отвертку или монету, чтобы закрепить винт.

2. Закройте крышку аккумулятора.

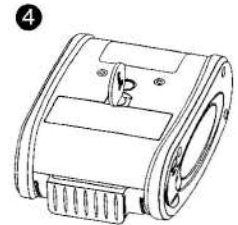
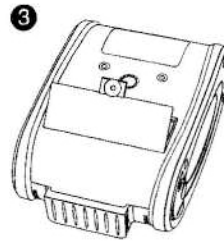
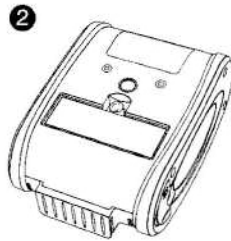
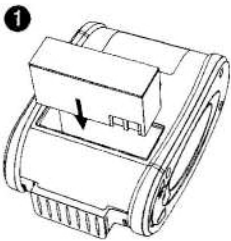

Поясное крепление

1. Поместите поясное крепление в правильном положении.
2. Закрепите его на принтере винтами

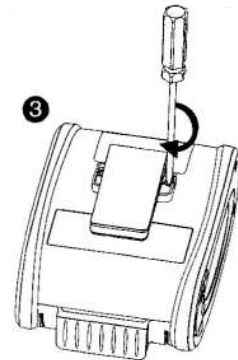
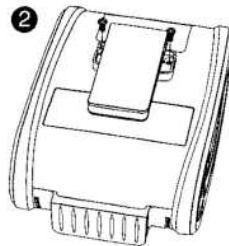
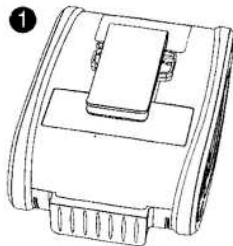

Загрузка бумаги

Обратите внимание, что есть два способа загрузки бумаги (с автоматическим отделением этикетки и без отделения).

1. Отщелкните защелки, удерживающие крышку.
2. Загрузите рулон этикеток, обратите внимание на правильное направление размещения бумаги. При необходимости зафиксируйте с помощью фиксирующего кронштейна рулон бумаги.
3. Вставьте бумагу в отверстие в крышке, и закройте верхнюю крышку.

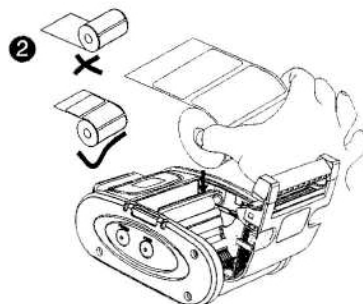

Автоматическое отделение

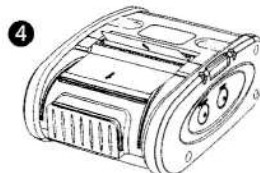
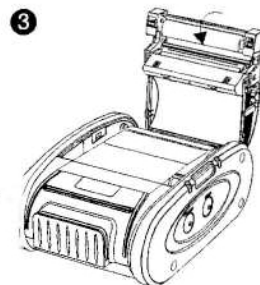

Без отделения

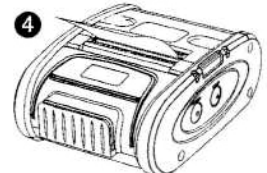
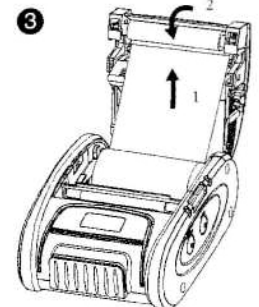

Основные действия

Кнопка включения / выключения питания – [POWER]

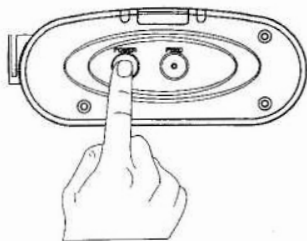

Кнопка протяжки бумаги – [FEED]

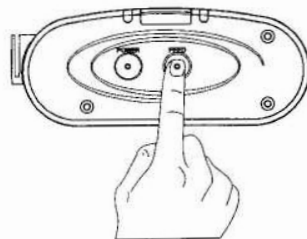

• Включение / выключение питания

1. Удерживайте кнопку [POWER] для включения устройства, LED индикатор станет светиться зеленым светом. Если нет бумаги или крышка закрыта неплотно, LED индикатор будет продолжать мигать синим цветом.
2. Когда устройство включено, нажмите и удерживайте кнопку [POWER], чтобы выключить устройство, и все индикаторы выключатся.

• Самотестирование

1. Пользователь может проверить настройки и состояние принтера в любое время.
2. Выключите принтер, затем нажмите и удерживайте кнопки [FEED] и [POWER] одновременно. После того, как принтер напечатает несколько этикеток с информацией о настройках печати, отпустите кнопки.

1

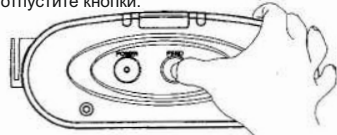

2

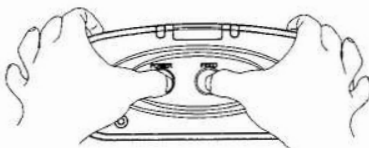

3

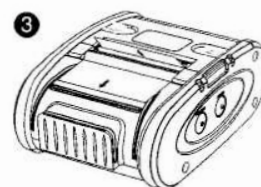

Интерфейс

1 Зарядка

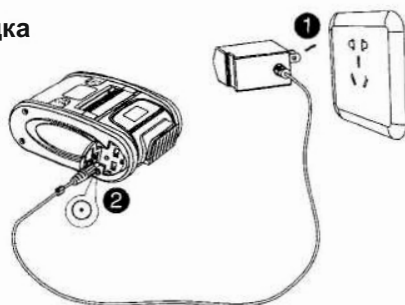

2 Подключение к ПК через RS232



Когда аккумулятор разряжен, LED индикатор будет мигать синим цветом и пользователь должен зарядить аккумулятор. Зарядка с выключенным питанием: LED индикатор светится синим цветом и погаснет, когда аккумулятор будет полностью заряжен.

Зарядка с включенным питанием: LED индикатор мигает синим цветом и погаснет, когда аккумулятор будет полностью заряжен. Принтер может использоваться во время зарядки.

3 Подключение к ПК через USB



MLP2 имеет разъем питания, порты USB и RS232

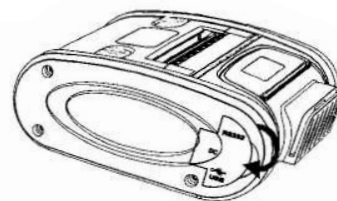

ПРИМЕЧАНИЕ: Перед включением, внимательно прочитайте инструкцию по применению (на CD) и краткое руководство по началу работы.

ПРИМЕЧАНИЕ: Прибор может поставляться с Bluetooth интерфейсом. Настройка связи с данным интерфейсом описана в полном руководстве.